

DUK – dažnai užduodami klausimai apie helio balionų dujas.

1. Kiek laiko dujos išsilaiško balione?

Iš įprastų latekso balionų dujos išgaruoja pakankamai greitai per skylutes. Apytikslis „sklandymo laikas“ yra 5–7 valandos*. Kad balionai sklandytų ilgiau, reikia naudoti iš specialių medžiagų (pvz., iš folijos) pagamintus balionus.

2. Ar pavojinga įkvėpti helio dujų?

Įkvėpus, helio dujos kelia mirtiną pavojų! Įkvėpus helio dujų, deguonis plaučiuose pastumiamas todėl galima uždusti. Jokiu būdu negalima leisti vaikams naudoti dujų balionų bei jų priedų. Saugiai naudojant, helio dujos nėra pavojingos (pagal EB klasifikaciją). Dujos yra bekvapės, bespalvės ir nenuodingos. Jos neteršia aplinkos ir nereaguoja su kitomis cheminėmis medžiagomis.

3. Ar prie balionų galima tvirtinti daiktus?

Prie virvelės, pririštos prie baliono, galima tvirtinti pvz. atviruką. Tačiau atvirukas turi būti lengvesnis už įprastą pašto atviruką.

4. Ar galima užsisakyti nedidelį helio kiekį?

Bendrovė AGA siūlo įvairių dydžių dujų balionų, paprastai – nuo 2,5 iki 50 l tūrio:

- 2,5 l (0,5 m³)
- 10 l (1,9 m³)
- 20 l (3,7 m³)
- 50 l (9,3 m³)

Susisiekite su artimiausia bendrovės Linde atstovybe, kurios kontaktus galite rasti tinklapyje www.linde-gas.lt

5. Kaip saugiai naudoti helį?

1. Padėkite dujų balioną vertikaliai ir pritvirtinkite, kad neapvirstų. Įrangą galima įsigyti iš bendrovės Linde.
2. A. Helio dujų balioną būtina laikyti saugioje ir vėdinamoje vietoje.
B. Dujų baliono negalima laikyti drėgnomis sąlygomis.
C. Vengti neįprastų šilumos šaltinių ir gaisro grėsmę keliančių vietų.
3. Kilus gaisrui, dujų balioną reikia perkelti į saugią vietą arba iš gaisro zonos evakuoti žmones. Iškvietus ugniagesius reikia pranešti, kad gaisro vietoje yra helio dujų balionas.

4. Helio dujos laikomos didelio slėgio balionuose. Kad nekiltų nelaimingų atsitikimų, dujų baliono jokiu būdu negalima atidaryti neuždėjus specialiai pritaikyto antgalio. Nenaudojami dujų balionai turi būti gerai užsandarinti.

5. Dujų balionai turi būti gabenami gerai vėdinamose transporto priemonėse ir tinkamai pritvirtinti. Išsamesnės informacijos apie dujų balionų transportavimą žr. tinklapyje www.linde-gas.lt

6. Perkeliant dujų balioną arba baigus naudoti, būtina nuimti antgalį. Prieš nuimant antgalį, reikia nepamiršti užsukti sklendę ir išleisti slėgį.

7. Helis plečiasi, kai kyla jo temperatūra. Todėl žiemą balionus, kurie bus naudojami namuose, reikia pildyti lauke.

6. Kiek balionų galima užpildyti iš vieno dujų baliono?

Tai priklauso nuo baliono dydžio / tūrio ir į jį įleidžiamo dujų kiekio.

Toliau pateikti pavyzdžiai nurodo vidutinius skaičius:

- 2,5 l dujų balionas – apie 30 balionų (30 cm)
- 10 l dujų balionas – apie 100 balionų (30 cm)
- 20 l dujų balionas – apie 230 balionų (30 cm)
- 50 l dujų balionas – apie 560 balionų (30 cm)

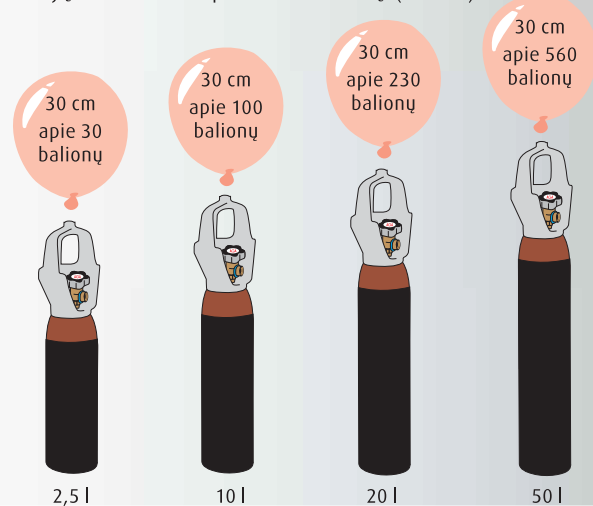

7. Kas nutinka, jeigu dujų balionas nėra visiškai tuščias?

Jeigu sklendė gerai užsukta, nesvarbu, jeigu gabenant dujų balione yra likę dujų. Tačiau už likusias dujas bendrovė pinigų negrąžina.

*žr. balionų gamintojo informaciją

Teisingas ir saugus helio balionų dujų naudojimas.

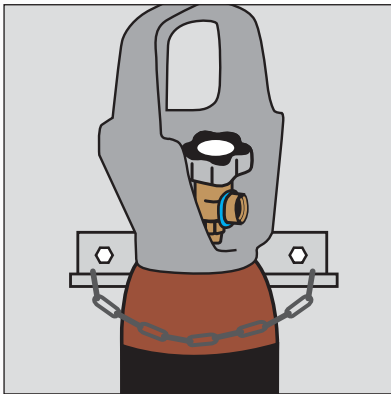

1. Patikrinkite, ar helio dujų balionas stabiliai ir tvirtai pastatytas.

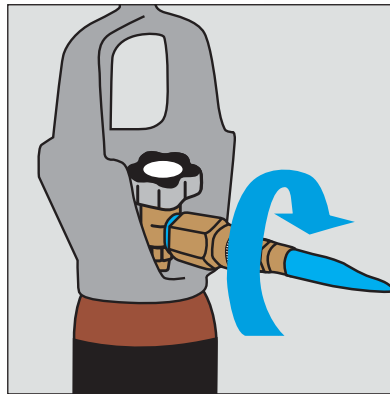

2. Ranka uždėkite helio dujoms pildyti skirtą antgalį. Antgalį galima įsigyti bendrovės Linde atstovybėje.

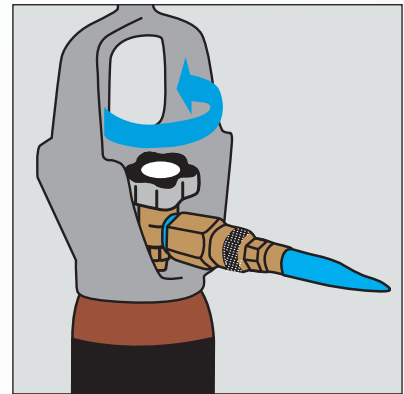

3. Norėdami atidaryti, lėtai sukite dujų baliono sklendę, kol pasigirs pūkšimas. Jeigu išgirsite šnypštimą, užsukite sklendę ir patikrinkite, ar antgalis tvirtai uždėtas.

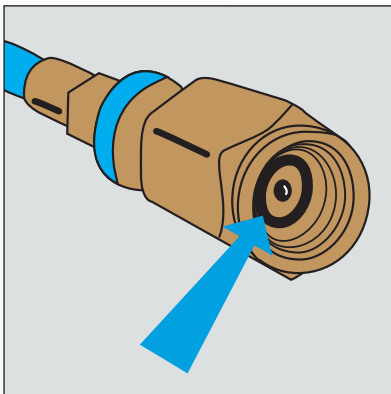

4. Jeigu šnypštimas nesiliaus, patikrinkite, ar sandarinimo žiedas nėra įtrūkęs arba pasislinkęs iš savo vietos. Galite apversti dujų balioną ir iš naujo uždėti antgalį.

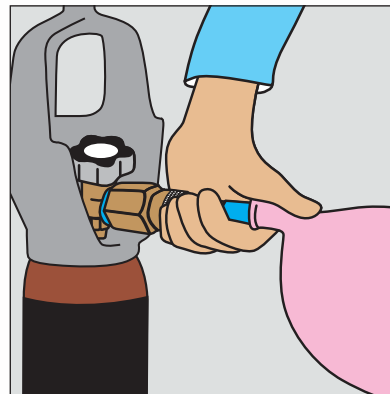

5. Užtempkite helio balioną ant guminės antgalio dalies. Pastumkite guminę dalį žemyn, kad pripildytumėte balioną. Kai balionas beveik pripildytas, atsargiai baikite procedūrą.

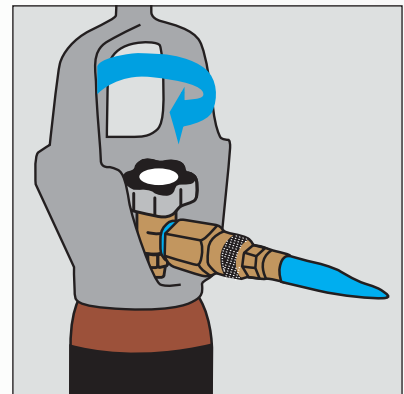

6. Pripylę balioną, užsukite dujų baliono sklendę. Paspauskite antgalį, kad išleistumėte dujų perteklių.

